

TRANSFORMADORES E REATORES A SECO DE BAIXA TENSÃO

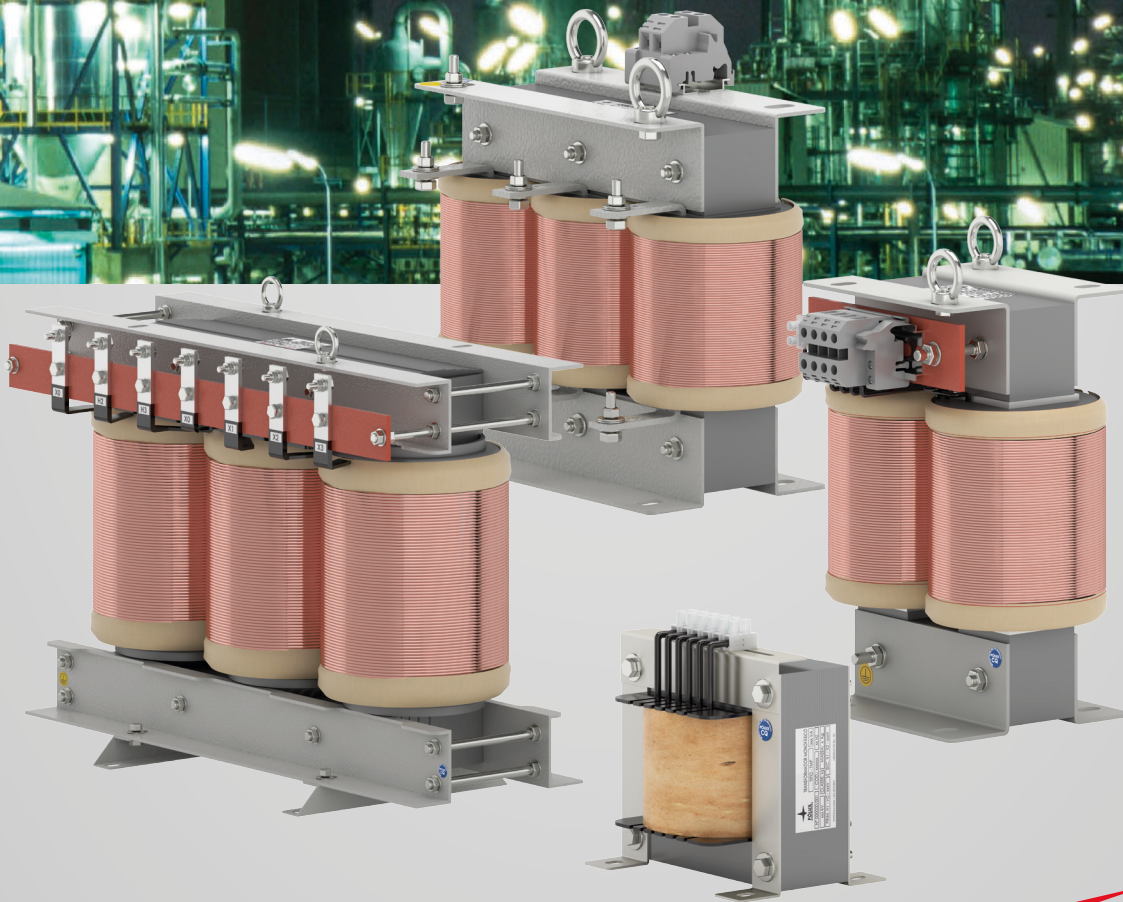

www.polux.ind.br

PÓLUX
TRANSFORMADORES



Compromisso com o seu crescimento

Pólux, uma empresa **100% brasileira**, com sede na cidade de Jaraguá do Sul - Santa Catarina, especializada no desenvolvimento, fabricação e comercialização de transformadores a seco, indutores, filtros, fontes eletrostáticas e uma linha de produtos magnéticos para as mais diversas aplicações.

Nossos produtos estão inseridos no dia a dia das pessoas, podendo ser encontrados em máquinas elétricas, equipamentos hospitalares, centrais telefônicas, elevadores, painéis elétricos, eletrodomésticos, edifícios residenciais, mineradoras, *shopping centers*, aeroportos, plataformas petrolíferas, subestações de energia, instalações industriais e em diversos outros locais.

Estando presente desde 1986, oferecemos, além de produtos e serviços, **confiabilidade** e **segurança** através da experiência de nossa equipe, rigorosos sistemas, padrões de qualidade e controle fabril.

O verdadeiro reconhecimento da nossa marca está apoiado na **qualidade** e confiabilidade, sinônimos dos nossos produtos, associados à **competência** e o **comprometimento** de nossos colaboradores.

Investimos fortemente na capacitação de pessoas, com intensa preocupação com o **meio ambiente**, restringindo o uso de qualquer substância nociva ao meio e a saúde humana.

Buscando o equilíbrio através do desenvolvimento **econômico** e **sustentável**, mantemo-nos voltados à Gestão da Inovação, visando cada vez mais atender as necessidades e exigências do mercado global, fortalecendo parcerias com seus clientes e fornecedores.

Pólux.
Energia que se renova.





Política de Qualidade e Ambiental

Fornecer dispositivos eletromecânicos que atendam as necessidades de nossos clientes, oferecendo produtos e serviços eficientes, através de fornecedores qualificados e colaboradores treinados, visando a melhoria contínua.

Premissas ambientais:

- ✦ Atender critérios técnicos e a legislação ambiental na qual estamos inseridos
- ✦ Atuar na prevenção da poluição e contaminação do meio ambiente
- ✦ Agir de forma sustentável, visando minimizar o impacto ambiental



ISO 9001
BUREAU VERITAS
Certification



ISO 14001
BUREAU VERITAS
Certification



Transformadores Monofásicos

TMP / Ps

Aplicações

- ✦ Painéis elétricos
- ✦ Adequação do nível de tensão e isolamento do circuito elétrico
- ✦ Alimentação de cargas lineares

Características Gerais

- ✦ Primário: uma tensão entre 0 V e 750 V
- ✦ Secundário: uma tensão entre 0 V e 750 V
- ✦ Frequência: 60 Hz
- ✦ Classe de temperatura "B" (130 °C/ΔT= 80 °C) ou "F" (155 °C /ΔT=105 °C)
- ✦ Classe de isolamento: 0,6 kV ou 1,1 kV
- ✦ Grau de proteção: IP-00
- ✦ Enrolamentos eletricamente isolados, garantindo isolamento galvânica à instalação
- ✦ Demais características sob consulta

Normas Técnicas

- ✦ Normas de Fabricação e ensaios: ABNT NBR 5356 -11/IEC 60076-11

Dimensionais Mecânicos

Potência (VA)	A [máx] (mm)	B [±2] (mm)	C [máx] (mm)	D [±1] (mm)	E [máx] (mm)	F [±1] (mm)	Massa (kg)
50	77	63.5	65	40	95	OBL 5x10	1,2
70	77	63.5	70	45	95	OBL 5x10	1,4
100	77	63.5	77	52	95	OBL 5x10	1,9
150	86	70	85	60	105	OBL 5x13	2,2
200	98	80	91	66	114	OBL 5x13	2,8
250	98	80	102	77	114	OBL 5x13	3,4
300	98	80	106	81	114	OBL 5x13	3,7
350	122	100	112	83	136	OBL 7x12	5
500	152	125	110	77	165	OBL 7x12	6,6
650	152	125	125	92	165	OBL 7x12	8,3
750	152	125	135	102	165	OBL 7x12	9,5
1010	182	150	125	94	193	OBL 10x18	10
1300	182	150	135	104	193	OBL 10x18	12
1500	182	150	150	119	193	OBL 10x18	14,7
2000	242	200	135	96	245	OBL 10x18	15,2
2500	242	200	155	116	245	OBL 10x18	20,5
3000	242	200	155	116	245	OBL 10x18	21,3

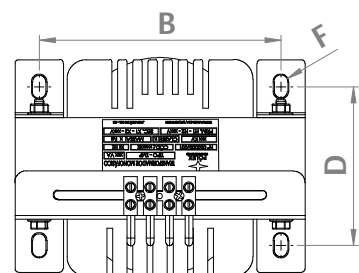
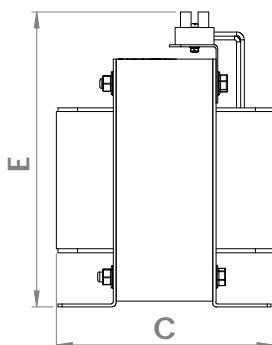
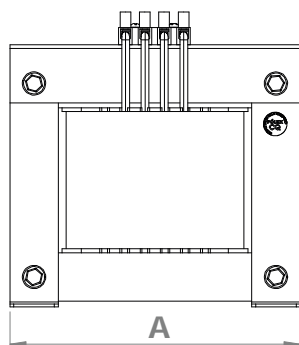

Transformadores Monofásicos

TMP / P_U

Aplicações

- ✦ Painéis elétricos
- ✦ Adequação do nível de tensão e isolamento do circuito elétrico
- ✦ Alimentação de cargas lineares

Características Gerais

- ✦ Primário: 220 V - 380 V - 440 V
- ✦ Secundário: 110 V - 220 V
- ✦ Frequência: 60 Hz
- ✦ Classe de temperatura "B" (130 °C/ΔT= 80 °C) ou "F" (155 °C /ΔT=105 °C)
- ✦ Classe de isolamento: 0,6 kV ou 1,1 kV
- ✦ Grau de proteção: IP-00
- ✦ Enrolamentos eletricamente isolados, garantindo isolamento galvânica à instalação
- ✦ Demais características sob consulta

Normas Técnicas

- ✦ Normas de Fabricação e ensaios: ABNT NBR 5356 -11/IEC 60076-11

Dimensionais Mecânicos

Potência (VA)	A [máx] (mm)	B [±2] (mm)	C [máx] (mm)	D [±1] (mm)	E [máx] (mm)	F [±1] (mm)	Massa (kg)
50	77	63.5	65	40	95	OBL 5x10	1,2
70	77	63.5	70	45	95	OBL 5x10	1,4
100	77	63.5	77	52	95	OBL 5x10	1,9
150	86	70	85	60	105	OBL 5x13	2,2
200	98	80	91	66	114	OBL 5x13	2,8
250	98	80	102	77	114	OBL 5x13	3,4
300	98	80	106	81	114	OBL 5x13	3,7
350	122	100	112	83	136	OBL 7x12	5
500	152	125	110	77	165	OBL 7x12	6,6
650	152	125	125	92	165	OBL 7x12	8,3
750	152	125	135	102	165	OBL 7x12	9,5
1010	182	150	125	94	193	OBL 10x18	10
1300	182	150	135	104	193	OBL 10x18	12
1500	182	150	150	119	193	OBL 10x18	14,7
2000	242	200	135	96	245	OBL 10x18	15,2
2500	242	200	155	116	245	OBL 10x18	20,5
3000	242	200	155	116	245	OBL 10x18	21,3

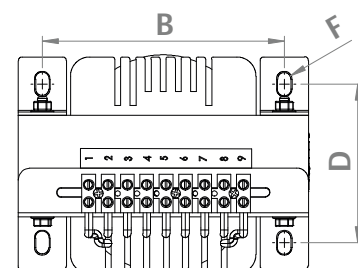
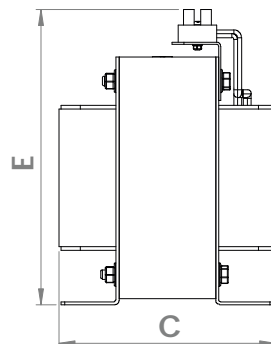
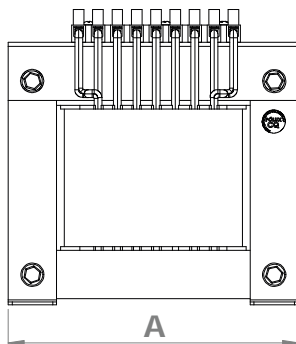

Transformadores Monofásicos

TMP / A

Aplicações

- ✦ Circuitos de comando em geral
- ✦ Iluminação e ventilação de painéis elétricos
- ✦ Isolação de circuitos elétricos

Características Gerais

- ✦ Primário: até duas tensões religáveis entre 0 V e 750 V
- ✦ Secundário: até duas tensões religáveis entre 0 V e 750 V
- ✦ Frequência: 60 Hz
- ✦ Classe de temperatura "B" (130 °C/ $\Delta T=80$ °C) ou "F" (155 °C/ $\Delta T = 105$ °C)
- ✦ Classe de isolamento: 0,6 kV e 1,1 kV
- ✦ Grau de proteção: IP-00
- ✦ Enrolamentos eletricamente isolados, garantindo isolação galvânica à instalação
- ✦ Demais características sob consulta

Normas Técnicas

- ✦ Normas de Fabricação e ensaios: ABNT NBR 5356 -11/IEC 60076-11

Dimensionais Mecânicos

Potência (VA)	A [máx] (mm)	B [±2] (mm)	C [máx] (mm)	D [±1] (mm)	E [máx] (mm)	F [±1] (mm)	Massa (kg)
5	65	52	18		37	OBL 4x7	0,2
10	75	62	23		42		0,3
15	85	72	26		49,5		0,5
20	95	76	34		OBL 5x9	57	0,7
25	105	86	34			65,5	0,9
30							1,0
40	115	96	34			65,5	1,2
50				1,2			

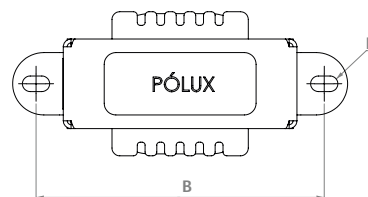
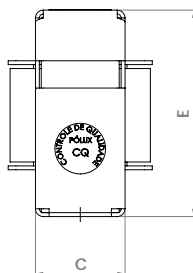
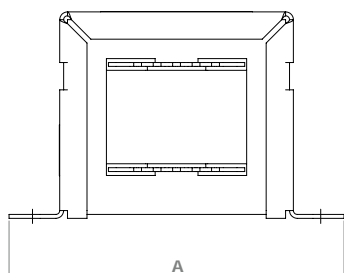

Transformadores Monofásicos

TMP / D

Aplicações

- ✦ Painéis elétricos
- ✦ Adequação do nível de tensão e isolamento do circuito elétrico
- ✦ Alimentação de cargas lineares

Características Gerais

- ✦ Primário: uma tensão entre 0 V e 750 V
- ✦ Secundário: uma tensão entre 0 V e 750 V
- ✦ Frequência: 60 Hz
- ✦ Classe de temperatura "B" (130 °C/ΔT= 80 °C) ou "F" (155 °C /ΔT=105 °C)
- ✦ Classe de isolamento: 0,6 kV ou 1,1 kV
- ✦ Grau de proteção: IP-00
- ✦ Enrolamentos eletricamente isolados, garantindo isolamento galvânica à instalação
- ✦ Demais características sob consulta

Normas Técnicas

- ✦ Normas de Fabricação e ensaios: ABNT NBR 5356 -11/IEC 60076-11

Dimensionais Mecânicos

Potência (kVA)	A [máx] (mm)	B [±2] (mm)	C [máx] (mm)	D [±1] (mm)	E [máx] (mm)	F [±1] (mm)	Massa (kg)
3	150	100	150	120	255	OBL 10X18	23
4	150	100	170	140	255	OBL 10X18	27
5	180	120	180	140	305	OBL 10X18	33
6	180	120	195	155	305	OBL 10X18	40
7.5	180	120	210	170	305	OBL 10X18	47
10	210	140	210	170	355	OBL 10X18	62
12.5	240	160	215	165	405	OBL 10X18	80
15	240	160	235	185	405	OBL 10X18	94

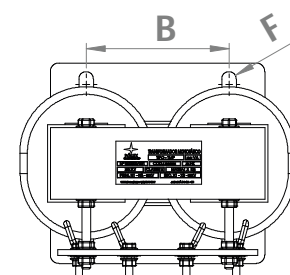
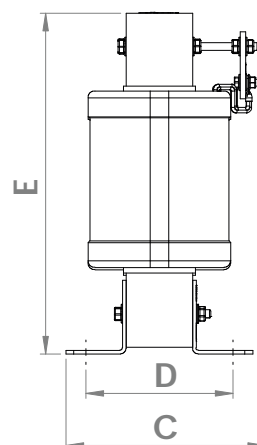
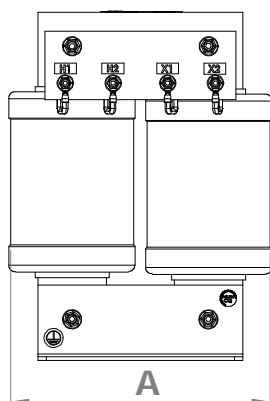
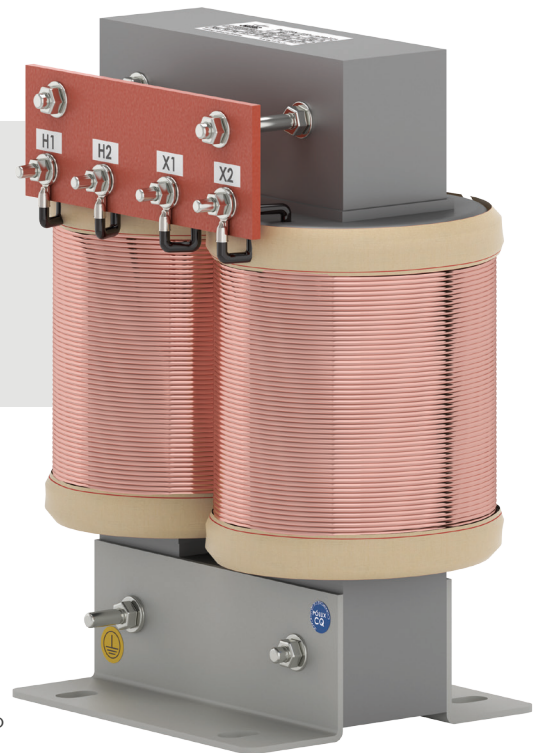

Transformadores Monofásicos

TMP / H (Hospitalar)

Aplicações

- ✦ Utilizados em circuitos de alimentação de instalações e equipamentos médico-hospitalares, onde se faz necessário alta confiabilidade e segurança para atender aos rigorosos requisitos técnicos dos sistemas IT médicos.

Características Gerais

- ✦ Tensão Primário: 220V, 380V ou 440V
- ✦ Tensão Secundário: 220V, 380V ou 440V
- ✦ Frequência: 50 ou 60Hz
- ✦ Classe de Isolação: 1.1kV
- ✦ Classe de Temperatura: "F" ($155\text{ }^{\circ}\text{C}/\Delta T = 105\text{ }^{\circ}\text{C}$)
- ✦ Proteção térmica nas bobinas
- ✦ Com blindagem eletrostática
- ✦ Demais características sob consulta

Normas Técnicas

- ✦ Normas de Fabricação e ensaios: NBR-5356-11:2016 / IEC-61558-2:2011

Dimensionais Mecânicos

Sob Consulta.

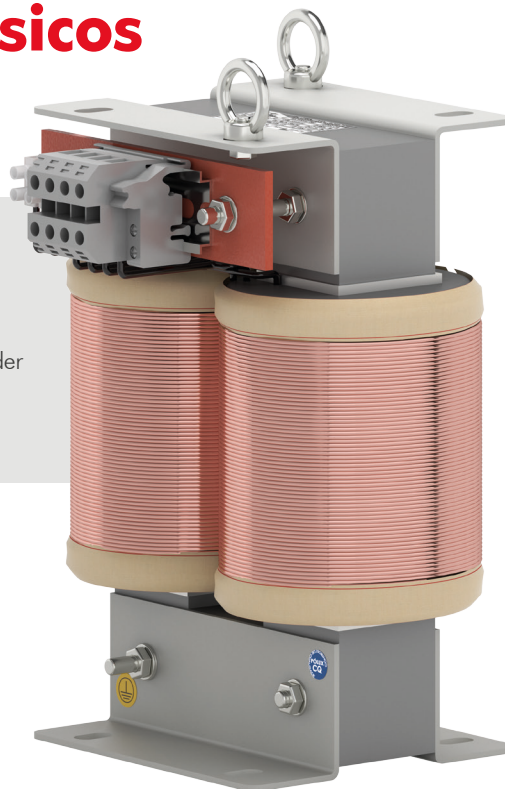
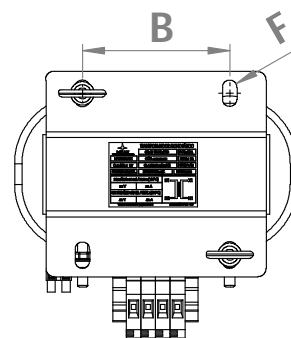
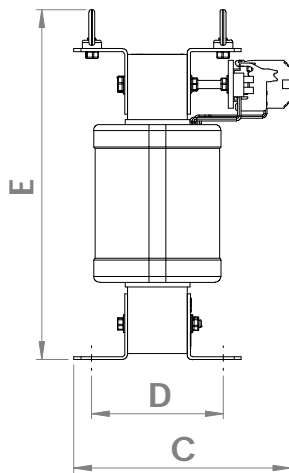
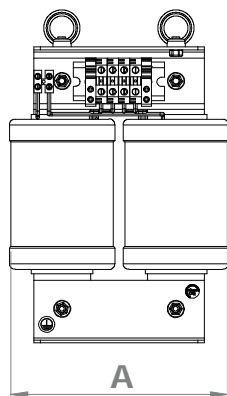

IP-23
uso abrigado e chapéu

Transformadores Monofásicos

TIPP

Aplicações

- Alimentação de lâmpadas para iluminação de piscinas



Características Gerais

- Primário: 110/220 V
- Secundário: 12 V
- Frequência: 60 Hz
- Classe de temperatura: "B" ($130\text{ }^{\circ}\text{C}/\Delta T = 80\text{ }^{\circ}\text{C}$)
- Classe de isolamento: 0,6 kV ou 1,1 kV
- Grau de proteção: IP-20
- Demais características sob consulta

Normas Técnicas

- Normas de Fabricação e ensaios: ABNT NBR 5356 -11/IEC 60076-11

Dimensionais Mecânicos

Modelo	Potência [VA]	Nº lâmpadas	A [máx] (mm)	B [± 2] (mm)	C [máx] (mm)	D [± 1] (mm)	E [máx] (mm)	F [± 1] (mm)	Massa (kg)
TR1	50	1	70	52	51 \pm 2	89	82		1,5
TR2	100	2			67 \pm 2	105			2
TR3	160	3	84	61	67 \pm 5	117	M4	2,8	
TR4	200	4			78 \pm 5	128		3,3	
TR5	250	5			82 \pm 5	132		3,5	
TR6	360	6	100	75	73 \pm 5	116	120	M5	3,8
TR7	400	7			95 \pm 5	138			5,7

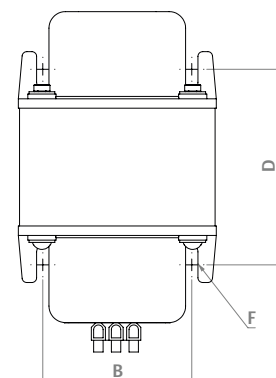
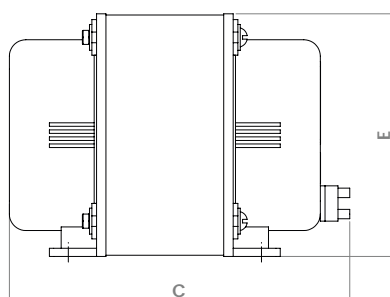
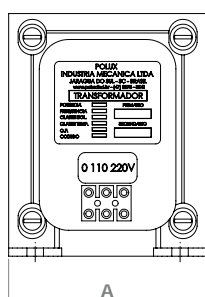

Transformadores Trifásicos

TTP / Q (0,2 a 7,5 kVA)

Aplicações

- ✦ Destinados a sistemas de distribuição e iluminações industriais e comerciais
- ✦ Alimentação de painéis, motores, máquinas e cargas lineares
- ✦ Isolação de circuitos elétricos

Características Gerais

- ✦ Primário: uma tensão entre 0 V e 1000 V
- ✦ Secundário: uma tensão entre 0 V e 1000 V
- ✦ Frequência: 60 Hz
- ✦ Classe de temperatura: "B" (130 °C) ou "F" (155 °C)
- ✦ Classe de isolamento: 0,6 kV ou 1,1 kV
- ✦ Grau de Proteção: IP-00
- ✦ Enrolamentos eletricamente isolados, garantindo isolação galvânica à instalação
- ✦ Demais características sob consulta

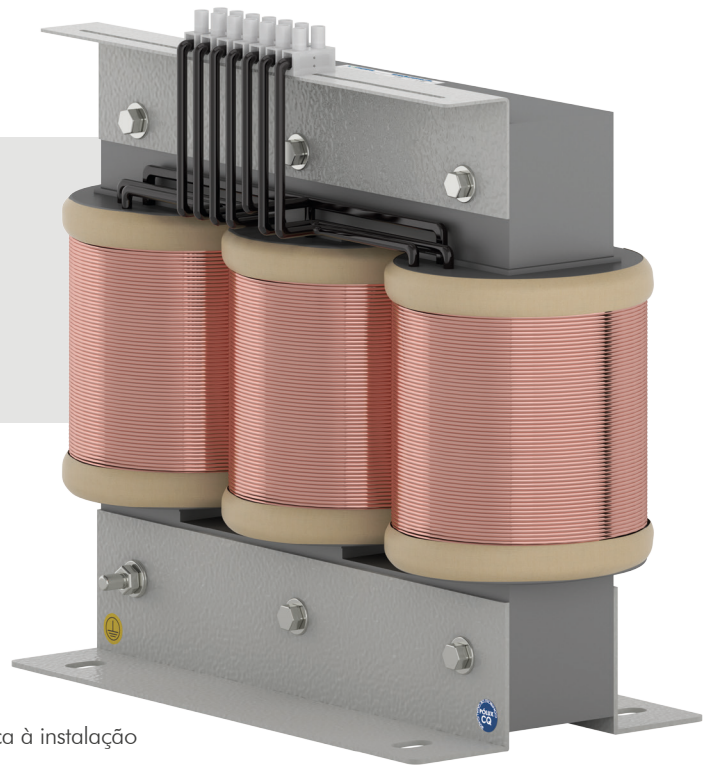

Normas Técnicas

- ✦ Normas de Fabricação e ensaios: ABNT NBR 5356 -11/IEC 60076-11

Dimensionais Mecânicos

Potência (kVA)	A [máx] (mm)	B [±2] (mm)	C [máx] (mm)	D [±1] (mm)	E [máx] (mm)	F [±1] (mm)	Massa (kg)
0,2	150	105	60	43	144	OBL.7x12	3
0,5	240	160	100	68	211	OBL.10x18	8,5
1	240	160	110	78	211	OBL.10x18	11
1,5	240	160	135	103	211	OBL.10x18	17
2	300	200	135	97	258	OBL.10x18	18,5
3	300	200	160	122	258	OBL.10x18	29,5
4	360	240	160	122	309	OBL.10x18	35
5	360	240	175	137	309	OBL.10x18	44
7,5	480	320	175	123	400	OBL.10x18	46

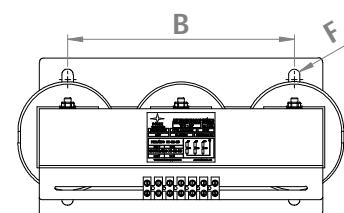
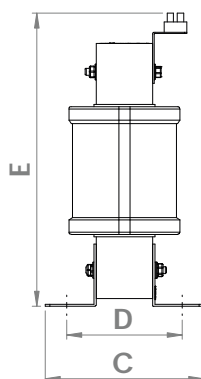
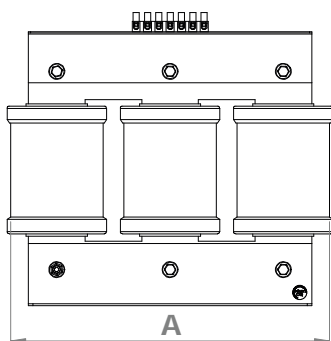

Transformadores Trifásicos

TTP / Q (10 a 50 kVA)

Aplicações

- ★ Destinados a sistemas de distribuição e iluminações industriais e comerciais
- ★ Alimentação de painéis, motores, máquinas e cargas lineares
- ★ Isolação de circuitos elétricos

Características Gerais

- ★ Primário: uma tensão entre 0 V e 1000 V
- ★ Secundário: uma tensão entre 0 V e 1000 V
- ★ Frequência: 60 Hz
- ★ Classe de temperatura: "B" (130 °C) ou "F" (155 °C)
- ★ Classe de isolação: 0,6 kV ou 1,1 kV
- ★ Grau de Proteção: IP-00
- ★ Enrolamentos eletricamente isolados, garantindo isolação galvânica à instalação
- ★ Demais características sob consulta

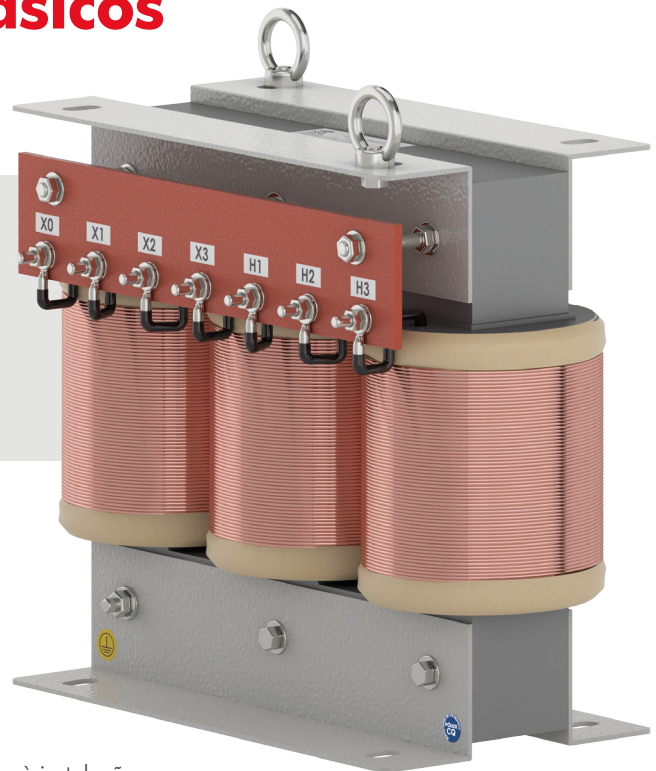

Normas Técnicas

- ★ Normas de Fabricação e ensaios: ABNT NBR 5356 -11/IEC 60076-11

Dimensionais Mecânicos

Potência (kVA)	A [máx] (mm)	B [±2] (mm)	C [máx] (mm)	D [±1] (mm)	E [máx] (mm)	F [±1] (mm)	Massa (kg)
10	380	240	250	182	370	OBL 10x18	65
15	465	310	250	150	450	OBL 10x18	90
20	480	320	300	170	470	OBL 10x18	125
25	500	340	320	200	450	OBL 10x18	155
30	530	370	350	225	525	OBL 10x18	165
35	530	370	330	210	460	OBL 10x18	175
40	540	380	370	240	450	OBL 10x18	200
45	590	420	350	220	475	OBL 10x18	220
50	590	420	370	240	460	OBL 10x18	240

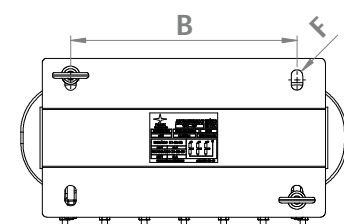
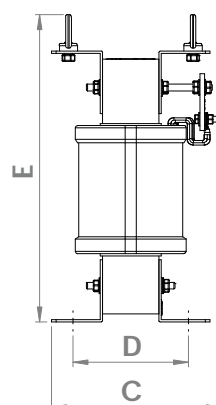
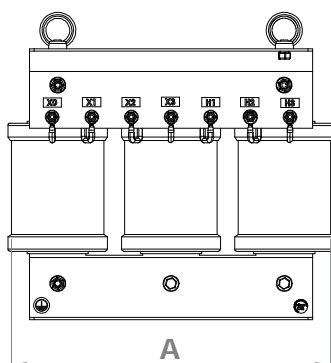

Transformadores Trifásicos

TTP / Q (60 a 500 kVA)

Aplicações

- ✦ Destinados a sistemas de distribuição e iluminações industriais e comerciais
- ✦ Alimentação de painéis, motores, máquinas e cargas lineares
- ✦ Isolação de circuitos elétricos

Características Gerais

- ✦ Primário: uma tensão entre 0 V e 1000 V
- ✦ Secundário: uma tensão entre 0 V e 1000 V
- ✦ Frequência: 60 Hz
- ✦ Classe de temperatura: "B" (130 °C) ou "F" (155 °C)
- ✦ Classe de isolamento: 0,6 kV ou 1,1 kV
- ✦ Grau de Proteção: IP-00
- ✦ Enrolamentos eletricamente isolados, garantindo isolação galvânica à instalação
- ✦ Demais características sob consulta

Normas Técnicas

- ✦ Normas de Fabricação e ensaios: ABNT NBR 5356 -11/IEC 60076-11

Dimensionais Mecânicos

Potência (kVA)	A [máx] (mm)	B [±2] (mm)	C [máx] (mm)	D [±1] (mm)	E [máx] (mm)	F [±1] (mm)	Massa (kg)
60	590	330	420	380	410	0BL 12x24	260
75	600	340	430	390	465	0BL 12x24	335
100	620	360	450	410	515	0BL 12x24	420
150	740	480	470	430	515	0BL 12x24	550
200	780	520	480	440	650	0BL 12x24	600
300	790	530	500	460	775	0BL 12x24	950
400	890	630	580	540	760	0BL 12x24	1300
500	850	630	580	540	910	0BL 12x24	1700

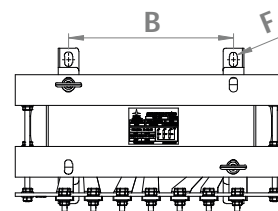
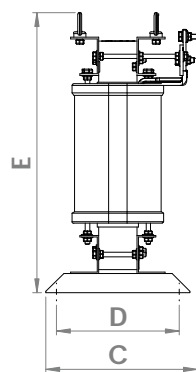
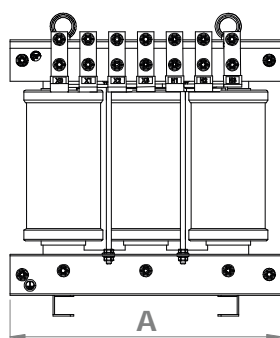
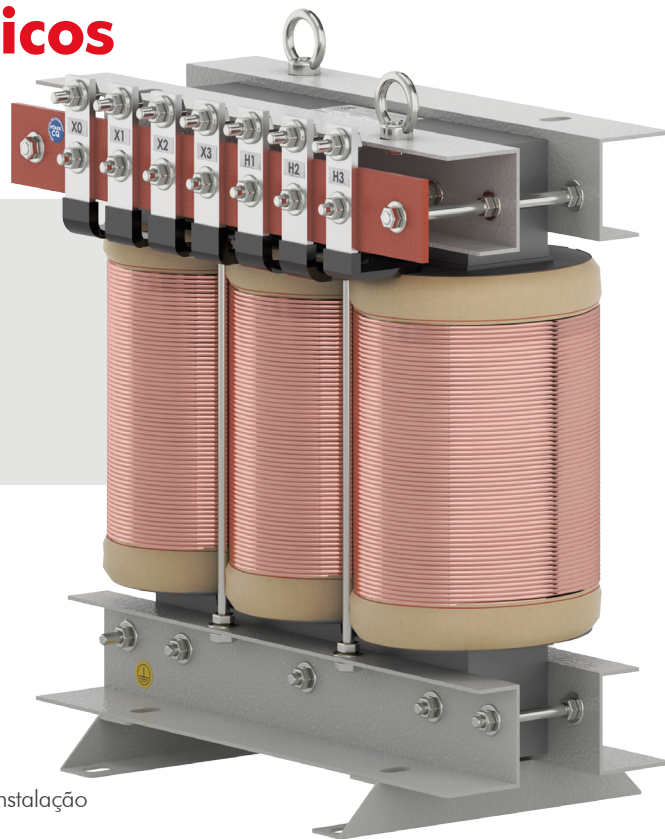

Transformadores Trifásicos

TTP / R

Aplicações

- ✦ Destinados a sistemas de distribuição e iluminação industriais e comerciais
- ✦ Alimentação de painéis, motores, máquinas e cargas lineares
- ✦ Isolação de circuitos elétricos

Características Gerais

- ✦ Primário: uma tensão entre 0 V e 1000 V
- ✦ Secundário: uma tensão entre 0 V e 1000 V
- ✦ Frequência: 60 Hz
- ✦ Classe de temperatura: "B" (130 °C) ou "F" (155 °C)
- ✦ Classe de isolamento: 0,6 kV ou 1,1 kV
- ✦ Grau de Proteção: IP-00
- ✦ Enrolamentos eletricamente isolados, garantindo isolação galvânica à instalação
- ✦ Demais características sob consulta

Normas Técnicas

- ✦ Normas de Fabricação e ensaios: ABNT NBR 5356 -11/IEC 60076-11

Dimensionais Mecânicos

Potência (kVA)	A [máx] (mm)	B [±2] (mm)	C [máx] (mm)	D [±1] (mm)	E [máx] (mm)	F [±1] (mm)	Massa (kg)
15	510	250	310	270	550	OBL 12x24	95
20	530	270	310	270	590	OBL 12x24	105
25	540	280	310	270	620	OBL 12x24	115
30	530	270	310	270	680	OBL 12x24	125
45	550	290	310	270	800	OBL 12x24	160
60	600	350	360	320	810	OBL 12x24	227
75	660	380	360	320	795	OBL 12x24	240
100	720	360	390	350	895	OBL 12x24	315
125	720	360	390	350	1030	OBL 12x24	360
150	740	380	390	350	1110	OBL 12x24	400
175	820	400	435	395	960	OBL 12x24	465
200	880	400	435	395	995	OBL 12x24	520
250	870	390	435	395	1310	OBL 12x24	640
300	910	410	445	405	1340	OBL 12x24	760
350	940	440	445	405	1360	OBL 12x24	830
400	1020	480	465	425	1310	OBL 12x24	930
500	1100	500	485	445	1350	OBL 12x24	1200
750	1240	600	560	520	1450	OBL 12x24	1800
1000	1400	700	575	535	1470	OBL 12x24	2260

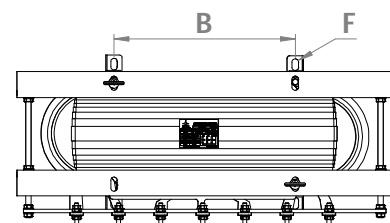
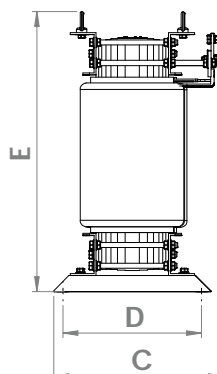
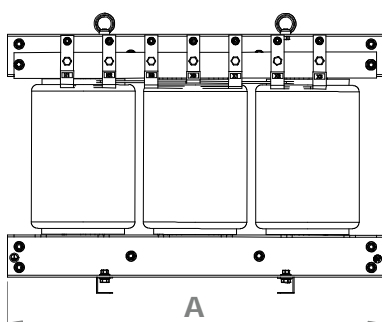

Autotransformadores Monofásicos

AUP

Aplicações

- ✦ Adequação da tensão de alimentação de equipamentos residenciais
- ✦ Alimentação de cargas lineares comerciais
- ✦ Adequação de tensão para eletrodomésticos
- ✦ Linha branca



Características Gerais

- ✦ Tensão: bivolt (110/220 V ou 220/110 V)
- ✦ Frequência: 60 Hz
- ✦ Classe de temperatura: "B" (130 °C/ $\Delta T=80$ °C)
- ✦ Classe de isolamento: 0,6 kV ou 1,1 kV
- ✦ Grau de proteção: IP-20

Normas Técnicas

- ✦ Normas de Fabricação e ensaios: ABNT NBR 5356 -11/IEC 60076-11

Dimensionais Mecânicos

Potência (VA)	A [máx] (mm)	B [± 2] (mm)	C [máx] (mm)	D [± 1] (mm)	E [máx] (mm)	F [± 1] (mm)	Massa (kg)
200	85	61	120	52	105	OBL 5x15	2,1
300	85	61	135	60	105	OBL 5x15	2,5
400	85	61	140	65	105	OBL 5X15	2,7
500	100	75	125	70	125	OBL 6X18	3,4
600	105	80	130	64	130	OBL 6X18	3,6
700	105	80	145	79	130	OBL 6X18	4,6
800	105	80	145	79	130	OBL 6X18	4,6
900	105	80	155	89	130	OBL 6X18	5,5
1000	105	80	155	89	130	OBL 6X18	5,5
1250	130	105	145	72	160	OBL 6X18	5,5
1500	130	105	155	82	160	OBL 6X18	6,7
1750	130	105	175	102	160	OBL 6X18	9
2000	130	105	185	112	160	OBL 6X18	10,5
2500	130	105	185	112	160	OBL 6X18	10,5
3000	130	105	205	132	160	OBL 6X18	12,7

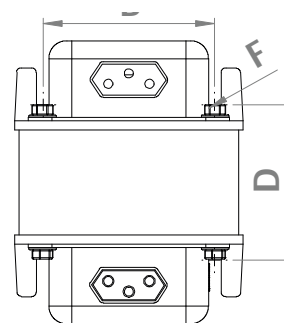
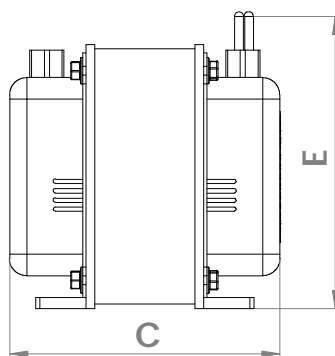
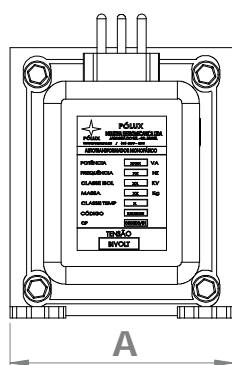

Autotransformadores Trifásicos

ATP / Q (0,5 a 10 kVA)

Aplicações

- ✦ Adequação da tensão de alimentação de máquinas e equipamentos
- ✦ Alimentação de cargas lineares industriais e comerciais

Características Gerais

- ✦ Primário: 220, 380 ou 440 V
- ✦ Secundário: 220, 380 ou 440 V
- ✦ Frequência: 60 Hz
- ✦ Classe de temperatura: "B" (130 °C) ou "F" (155 °C)
- ✦ Classe de isolamento: 0,6 kV ou 1,1 kV
- ✦ Grau de proteção: IP-00
- ✦ Demais características sob consulta

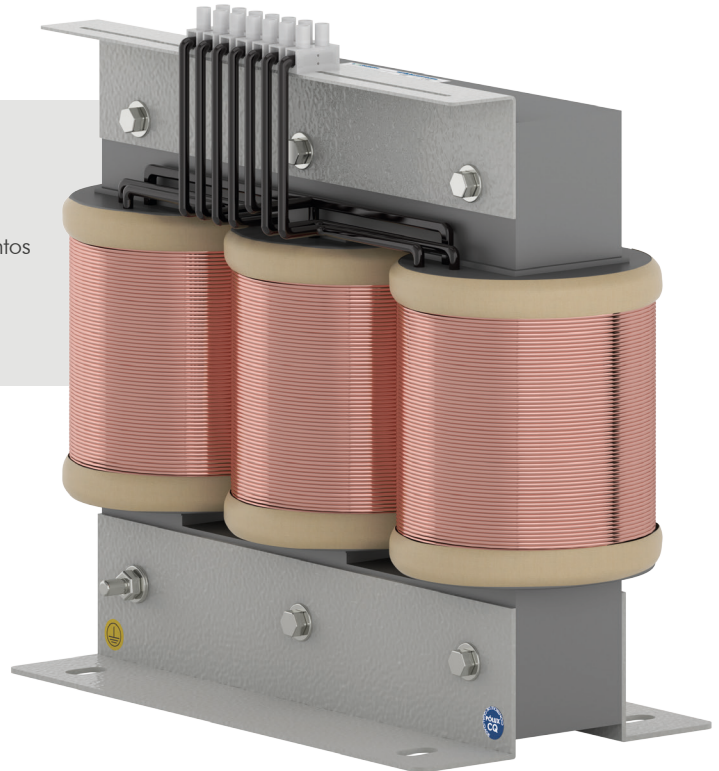

Normas Técnicas

- ✦ Normas de Fabricação e ensaios: ABNT NBR 5356 -11/IEC 60076-11

Dimensionais Mecânicos

Potência (kVA)	A [máx] (mm)	B [±2] (mm)	C [máx] (mm)	D [±1] (mm)	E [máx] (mm)	F [±1] (mm)	Massa (kg)
0,5	150	105	60	43	144	OBL.7x12	3
1	240	160	100	68	211	OBL.10x18	8,5
2	240	160	110	78	211	OBL.10x18	13
3	240	160	120	88	211	OBL.10x18	15
4	240	160	130	98	211	OBL.10x18	17
5	300	200	130	92	258	OBL.10x18	18
7,5	300	200	150	112	258	OBL.10x18	25
10	360	240	160	122	309	OBL.10x18	35

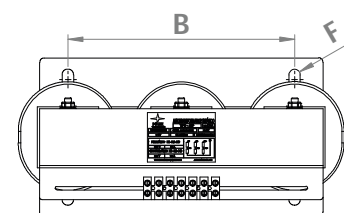
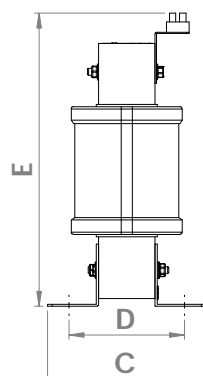
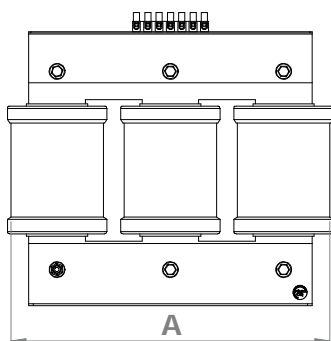

Autotransformadores Trifásicos

ATP / Q (12,5 a 100 kVA)

Aplicações

- ✦ Adequação da tensão de alimentação de máquinas e equipamentos
- ✦ Alimentação de cargas lineares industriais e comerciais

Características Gerais

- ✦ Primário: 220, 380 ou 440 V
- ✦ Secundário: 220, 380 ou 440 V
- ✦ Frequência: 60 Hz
- ✦ Classe de temperatura: "B" (130 °C) ou "F" (155 °C)
- ✦ Classe de isolamento: 0,6 kV ou 1,1 kV
- ✦ Grau de proteção: IP-00
- ✦ Demais características sob consulta

Normas Técnicas

- ✦ Normas de Fabricação e ensaios: ABNT NBR 5356 -11/IEC 60076-11

Dimensionais Mecânicos

Potência (kVA)	A [máx] (mm)	B [±2] (mm)	C [máx] (mm)	D [±1] (mm)	E [máx] (mm)	F [±1] (mm)	Massa (kg)
12,5	360	240	190	140	320	OBL 10x18	38
15	410	200	190	140	300	OBL 10x18	46
20	430	200	210	160	330	OBL 10x18	56
25	490	220	200	140	390	OBL 10x18	73
30	490	220	200	140	440	OBL 10x18	86
40	510	230	205	155	420	OBL 10x18	100
45	500	220	235	175	410	OBL 10x18	105
50	540	260	245	175	400	OBL 10x18	110
60	485	205	275	205	420	OBL 10x18	120
75	530	240	265	205	440	OBL 10x18	155
100	620	310	310	230	630	OBL 12x24	190

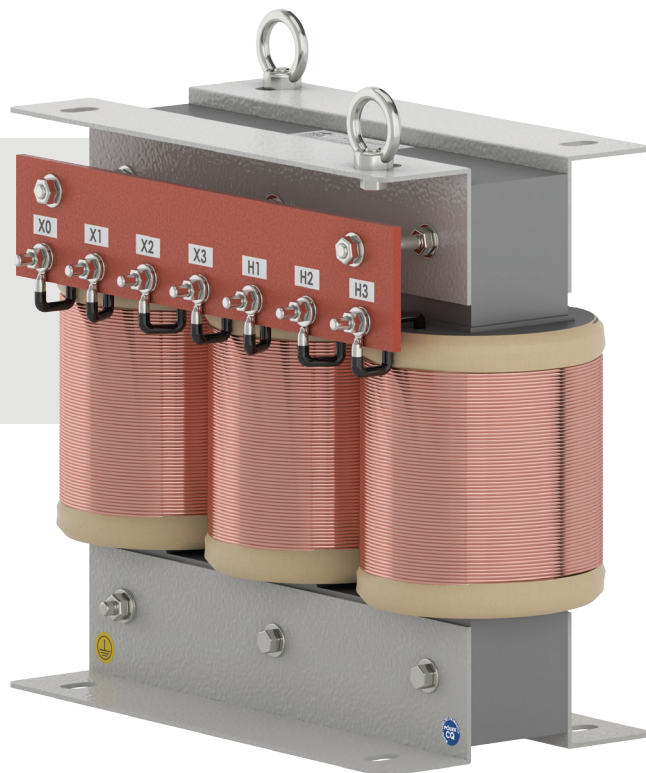
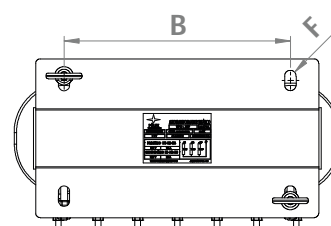
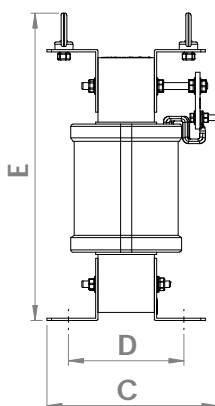
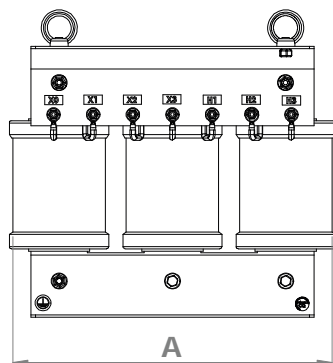

Autotransformadores Trifásicos

ATP / Q (125 a 500 kVA)

Aplicações

- ✦ Adequação da tensão de alimentação de máquinas e equipamentos
- ✦ Alimentação de cargas lineares industriais e comerciais

Características Gerais

- ✦ Primário: 220, 380 ou 440 V
- ✦ Secundário: 220, 380 ou 440 V
- ✦ Frequência: 60 Hz
- ✦ Classe de temperatura: "B" (130 °C) ou "F" (155 °C)
- ✦ Classe de isolamento: 0,6 kV ou 1,1 kV
- ✦ Grau de proteção: IP-00
- ✦ Demais características sob consulta

Normas Técnicas

- ✦ Normas de Fabricação e ensaios: ABNT NBR 5356 -11/IEC 60076-11

Dimensionais Mecânicos

Potência (kVA)	A [máx] (mm)	B [±2] (mm)	C [máx] (mm)	D [±1] (mm)	E [máx] (mm)	F [±1] (mm)	Massa (kg)
125	720	370	310	230	480	OBL 12x24	280
150	710	360	315	245	500	OBL 12x24	300
175	755	350	315	245	530	OBL 12x24	320
200	730	340	335	255	560	OBL 12x24	350
250	750	360	335	255	635	OBL 12x24	380
275	740	350	380	340	855	OBL 12x24	380
300	700	290	380	340	895	OBL 12x24	400
325	780	330	380	340	830	OBL 12x24	400
350	750	300	380	340	925	OBL 12x24	400
375	710	300	380	340	930	OBL 12x24	425
400	670	260	380	340	975	OBL 12x24	450
450	690	240	380	340	995	OBL 12x24	475
500	710	260	380	340	1080	OBL 12x24	500

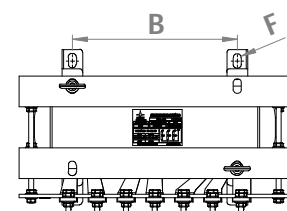
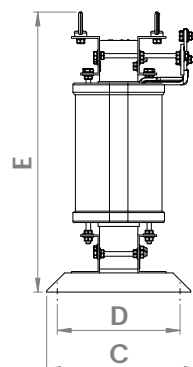
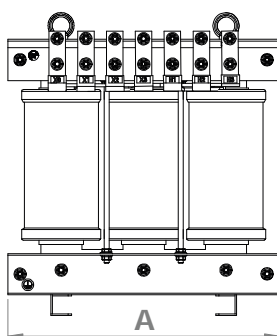
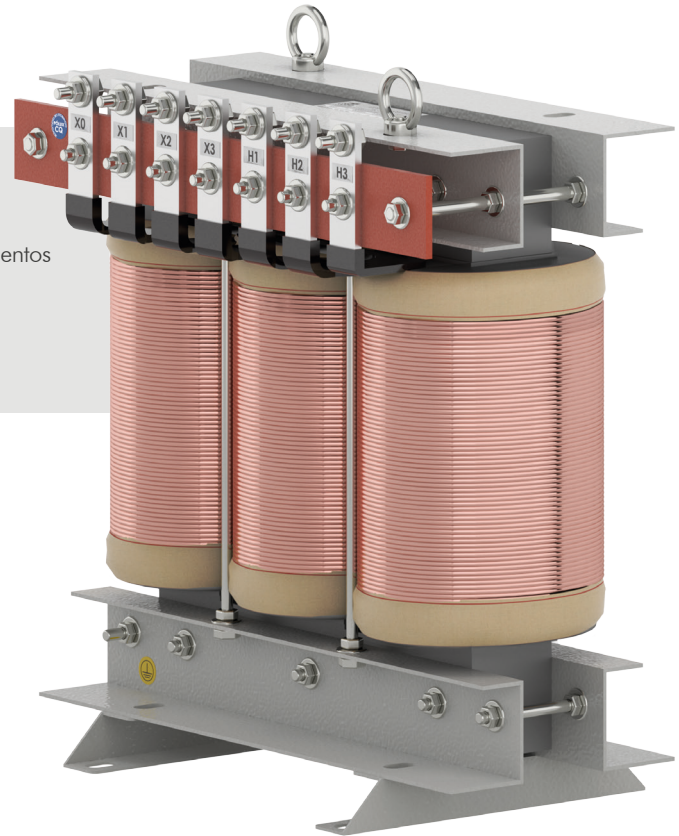

Autotransformadores Trifásicos

ATP / R

Aplicações

- ✦ Adequação da tensão de alimentação de máquinas e equipamentos
- ✦ Alimentação de cargas lineares industriais e comerciais

Características Gerais

- ✦ Primário: 220, 380 ou 440 V
- ✦ Secundário: 220, 380 ou 440 V
- ✦ Frequência: 60 Hz
- ✦ Classe de temperatura: "B" (130 °C) ou "F" (155 °C)
- ✦ Classe de isolamento: 0,6 kV ou 1,1 kV
- ✦ Grau de proteção: IP-00
- ✦ Demais características sob consulta

Normas Técnicas

- ✦ Normas de Fabricação e ensaios: ABNT NBR 5356 -11/IEC 60076-11

Dimensionais Mecânicos

Potência (kVA)	A [máx] (mm)	B [±2] (mm)	C [máx] (mm)	D [±1] (mm)	E [máx] (mm)	F [±1] (mm)	Massa (kg)
600	820	370	400	360	1190	0BL 12x24	530
700	920	410	400	360	1080	0BL 12x24	600
800	930	420	400	360	1170	0BL 12x24	680
900	1035	425	460	414	1070	0BL 12x24	860
1000	1035	425	460	414	1100	0BL 12x24	920

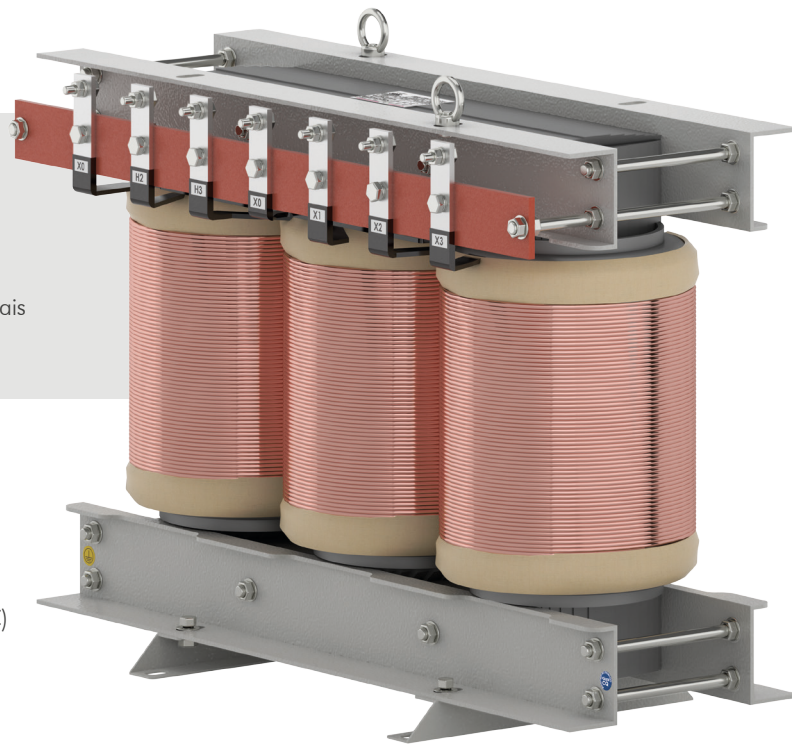
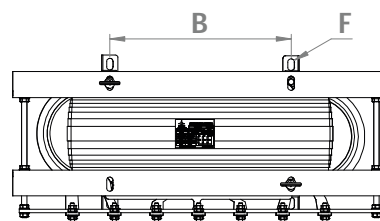
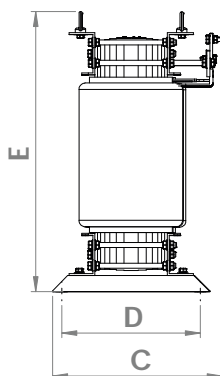
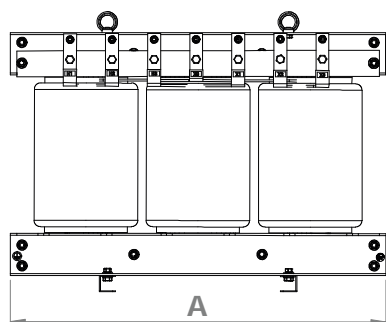

Autotransformadores Trifásicos

ATPP

Aplicações

- ✦ Utilizados especialmente em motores que utilizam a chave compensadora na partida

Características Gerais

- ✦ Tensão: 220 V, 380 V ou 440 V
- ✦ Tap's: 65%, 80% e 100% da tensão nominal
- ✦ Frequência: 60 Hz
- ✦ Classe de temperatura: "F" (155 °C/ΔT= 105 °C)
- ✦ Classe de isolamento: 0,6 kV ou 1,1 kV
- ✦ Grau de proteção: IP-00
- ✦ Protetor térmico na bobina central
- ✦ Demais características sob consulta

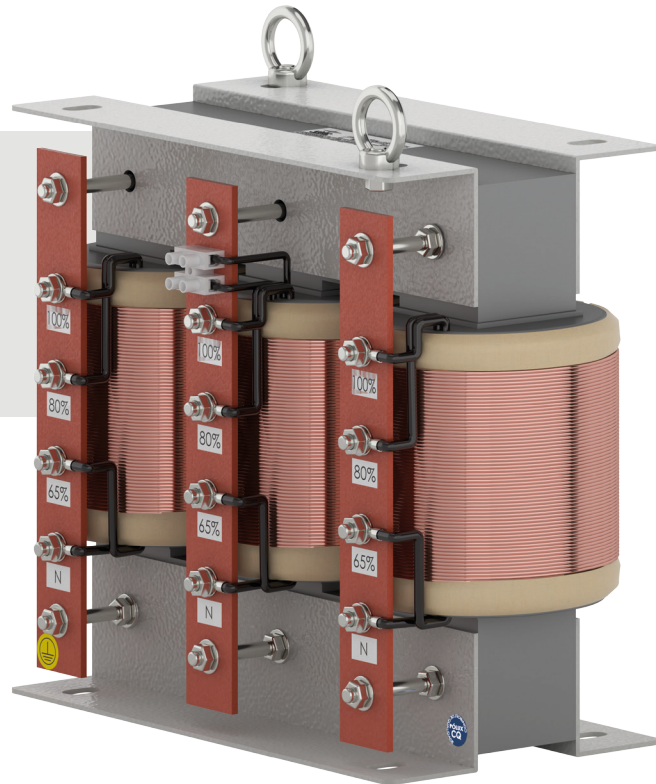

Normas Técnicas

- ✦ Normas de Fabricação e ensaios: ABNT NBR 5356 -11/IEC 60076-11

Dimensionais Mecânicos

Potência (CV)	A [máx] (mm)	B [±2] (mm)	C [máx] (mm)	D [±1] (mm)	E [máx] (mm)	F [±1] (mm)	Massa (kg)
10	240	160	100	68	250	OBL 10x18	12
15	240	160	100	68	250	OBL 10x18	13
20	240	160	110	78	250	OBL 10x18	14
25	240	160	110	78	250	OBL 10x18	16
30	240	160	125	93	250	OBL 10x18	18
40	240	160	125	93	250	OBL 10x18	19
50	240	160	135	103	250	OBL 10x18	21
60	300	200	140	102	290	OBL 10x18	23
75	300	200	150	112	290	OBL 10x18	28
100	360	240	160	122	350	OBL 10x18	40
125	480	320	170	118	450	OBL 10x18	62
150	480	320	170	118	450	OBL 10x18	68
200	480	320	190	138	450	OBL 10x18	72
250	480	320	210	158	450	OBL 10x18	85
300	480	320	230	178	450	OBL 10x18	100
350	480	335	380	187	500	OBL 10x18	160
400	480	335	380	187	500	OBL 10x18	170
450	480	335	380	189	550	OBL 10x18	180
500	480	335	380	189	550	OBL 10x18	190

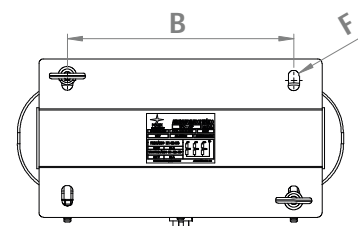
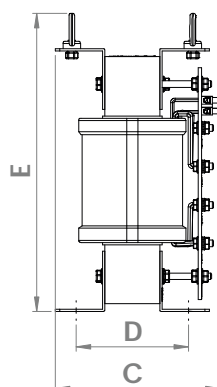
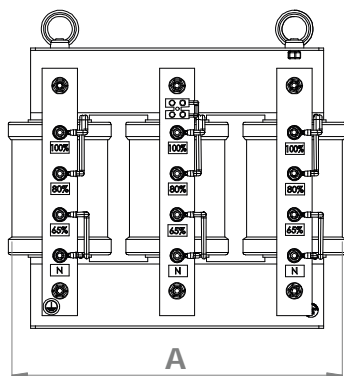

Transformadores para Instrumentação

TTA

Aplicações

- Utilizados em circuitos de medição, onde se faz necessária a exatidão das tensões secundárias.



Características Gerais

- Classe de exatidão: 0,6P25
- Frequência: 50 ou 60Hz
- Faixa de Tensão: 0 a 1000 V
- Classe de Isolação: 0.6 kV ou 1.1 kV
- Classe de Temperatura: B (130 °C) ou F (155 °C)
- Demais características sob consulta

Normas Técnicas

- Normas de Fabricação e ensaios: NBR 6855:2009

Dimensionais Mecânicos

Classes de Exatidão Disponíveis

Erro Percentual	Carga
0.3	12.5
	25
0.6	75
	200
1.2	400

Potência (VA)	A [máx] (mm)	B [±2] (mm)	C [máx] (mm)	D [±1] (mm)	E [máx] (mm)	F [±1] (mm)	Massa (kg)
150	96	94	147	80	79	OBL. 6x9	4,5
200	96	104	147	80	89	OBL. 6x9	5,3
400	125	106	185	100	90	OBL. 6x9	8,0

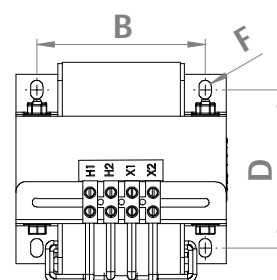
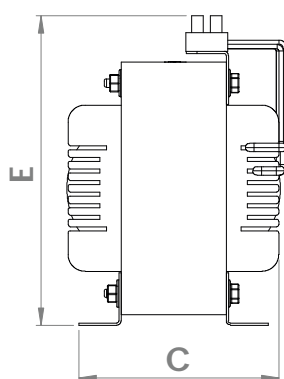
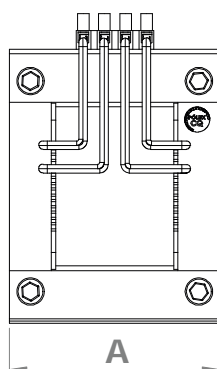

Transformadores para Instrumentação

TCP

Aplicações

- ✦ Equipamentos de medição
- ✦ Sistemas de controle e proteção



Características Gerais

- ✦ Frequência: 50/60 Hz
- ✦ Classe de temperatura "B" (130 °C/ $\Delta T=80$ °C)
- ✦ Classe de isolamento: 0,6 kV ou 1,1 kV
- ✦ Grau de proteção: IP-00
- ✦ Núcleo toroidal de aço-silício GO (grão orientado)
- ✦ Demais características sob consulta

Normas Técnicas

- ✦ Normas de Fabricação e ensaios: NBR 6856:2015

Dimensionais Mecânicos

Modelo	Corrente primária [A]	Corrente Secundária [A]	$\varnothing i$ [mm]	$\varnothing e$ [mm]	H [mm]
TCP - 1	100	5	40	70	50
TCP - 2	150				
TCP - 3	200				
TCP - 4	250				
TCP - 5	300				
TCP - 6	400				
TCP - 7	500				
TCP - 8	600				
TCP - 9	700				
TCP - 10	800				
TCP - 11	840				
TCP - 12	900				
TCP - 13	1000				

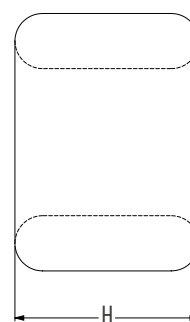
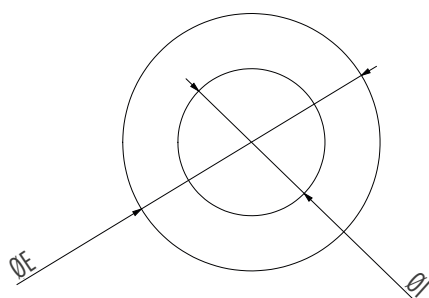

Reatâncias

É comum nas instalações elétricas industriais a presença de um **banco de capacitores**, com o objetivo de corrigir o FP do sistema. Porém, junto com o uso deste banco de capacitores, ocorre um constante aumento do uso de dispositivos com chaveamentos eletrônicos, repercutindo em um crescente nível de distorção harmônica no sistema elétrico, que em muitos casos, acaba acarretando em problemas nas instalações e equipamentos. Este é o motivo pelo qual cada dia mais as concessionárias de energia **exigem a instalação de bancos de capacitores dessintonizados**.

Os bancos de capacitores dessintonizados têm como função **aumentar o fator de potência** e impedir a amplificação de correntes harmônicas e tensões causadas por ressonância entre os capacitores e as indutâncias do sistema elétrico.

Ao adicionar um reator de dessintonia apropriadamente dimensionado em série ao banco de capacitores, ambos os elementos formam um circuito ressonante com uma frequência de ressonância abaixo da menor ordem harmônica no sistema. Desta forma, todas as frequências acima dessa frequência de ressonância agora enxergam este circuito como indutivo, portanto, elimina-se a possibilidade de ressonâncias perigosas entre os capacitores e as indutâncias do sistema elétrico.

Os **reatores de dessintonia Pólux** são fabricados de acordo com rigorosos padrões e normas de qualidade, atendendo os mais variados segmentos em todo território nacional.



Reatâncias Monofásicas

RMP

Aplicações

- ✦ Entrada e saída de inversores de frequência
- ✦ Filtro de linha

Características Gerais

- ✦ Frequência: 60 Hz
- ✦ Classe de temperatura: "B" (130 °C) ou F (155 °C)
- ✦ Classe de isolamento: 0,6 kV ou 1,1 kV
- ✦ Grau de proteção: de IP-00
- ✦ Demais características sob consulta

Normas Técnicas

- ✦ Normas de Fabricação e ensaios: NBR 5356-6:2014



Dimensionais Mecânicos

ITEM	$L_n @ I_n$	Corrente Térmica I^{th}	A [máx] (mm)	B [±2] (mm)	C [máx] (mm)	D [±1] (mm)	E [máx] (mm)	F [±1] (mm)	MASSA (kg)
RMEI.0001	1944 μ H @ 12 A	14,4 A	77	62	80	54	100	OBL 5x10	1,5
RMEI.0002	1598 μ H @ 14,6 A	17,5 A	86	71	88	63	103	OBL 5x13	2
RMEI.0003	1167 μ H @ 20 A	24 A	86	71	88	63	103	OBL 5x13	2,1

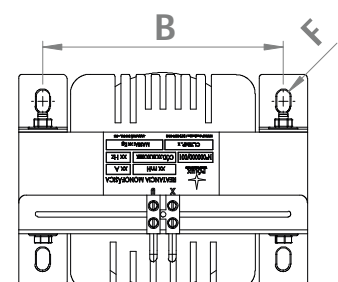
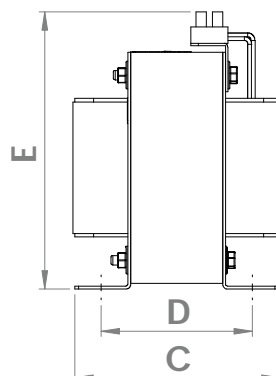
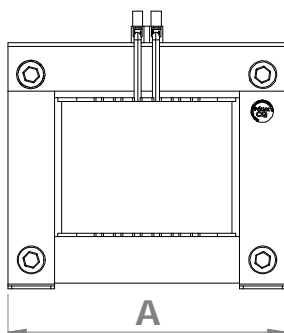

Reatâncias Trifásicas

RTP

Aplicações

- ✦ Entrada e saída de inversores de frequência
- ✦ Filtro de linha

Características Gerais

- ✦ Frequência: 60 Hz
- ✦ Classe de temperatura: "B" (130 °C) ou F (155 °C)
- ✦ Classe de isolamento: 0,6 kV ou 1,1 kV
- ✦ Grau de proteção: de IP-00
- ✦ Demais características sob consulta

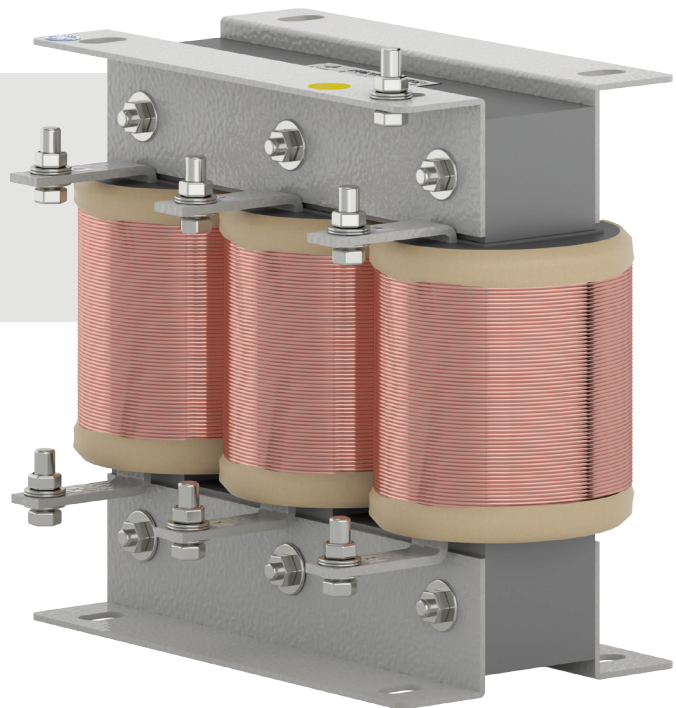

Normas Técnicas

- ✦ Normas de Fabricação e ensaios: NBR 5356-6:2014

Dimensionais Mecânicos

Item	Ln @ In	Corrente Térmica I th	A [máx] (mm)	B [±2] (mm)	C [máx] (mm)	D [±1] (mm)	E [máx] (mm)	F [±1] (mm)	Massa (kg)
Trifásicas – 220 a 230 V									
RTEI.0033	1124 μH @ 6,0 A	7,2 A	180	105	50	66	145	OBL 7X12	2,7
RTEI.0034	963 μH @ 7,0 A	8,4 A							2,9
RTEI.0035	674 μH @ 10 A	12 A							3,3
RTEI.0036	519 μH @ 13 A	15,6 A							3,4
RTEI.0037	422 μH @ 16 A	19,2 A							3,5
RTEI.0038	821 μH @ 24 A	28,8 A			4				
RTEI.0039	240 μH @ 28 A	33,6 A			4,3				
RTEI.0040	204 μH @ 33 A	39,6 A			4,6				
RTEI.0041	178 μH @ 38 A	41,8 A			4,8				
RTEI.0042	150 μH @ 45 A	49,5 A			5				
RTEI.0043	125 μH @ 54 A	59,4 A	240	160	68	83	100	215	OBL 10X18
RTEI.0044	97 μH @ 70 A	77 A							11,5
RTEI.0045	79 μH @ 86 A	94,6 A							13
RTEI.0046	64 μH @ 105 A	115,5 A			14,5				
RTEI.0047	52 μH @ 130 A	143 A			16				

Item	Ln @ In	Corrente Térmica I th	A [máx] (mm)	B [±2] (mm)	C [máx] (mm)	D [±1] (mm)	E [máx] (mm)	F [±1] (mm)	Massa (kg)
Trifásicas – 380 a 480 V									
RTEI.0048	3745 μH @ 3,6 A	4,3 A	180	105	50	66	145	OBL 7X12	2,7
RTEI.0049	3288 μH @ 4,1 A	4,9 A							2,9
RTEI.0050	2451 μH @ 5,5 A	6,6 A							3
RTEI.0051	1500 μH @ 9,3 A	11 A							3,2
RTEI.0052	1037 μH @ 13 A	15,6 A							3,5
RTEI.0053	843 μH @ 16 A	19,2 A			4				
RTEI.0054	562 μH @ 24 A	28,8 A			4,3				
RTEI.0055	450 μH @ 30 A	33 A			10				
RTEI.0056	355 μH @ 38 A	41,8 A			11,5				
RTEI.0057	300 μH @ 45 A	49,5 A			12,5				
RTEI.0058	250 μH @ 54 A	59,5 A	13						
RTEI.0059	225 μH @ 60 A	66 A	240	160	70	100	215	OBL 10X18	14,5
RTEI.0060	193 μH @ 70 A	77 A							15,5
RTEI.0061	157 μH @ 86 A	94 A							17
RTEI.0062	128 μH @ 105 A	116 A			20				
RTEI.0063	104 μH @ 130 A	143 A			22				
RTEI.0064	95 μH @ 142 A	162 A			23,5				

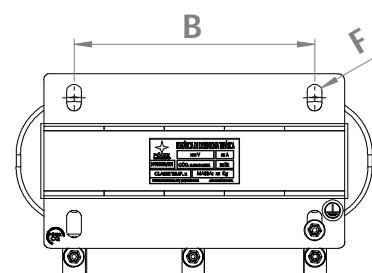
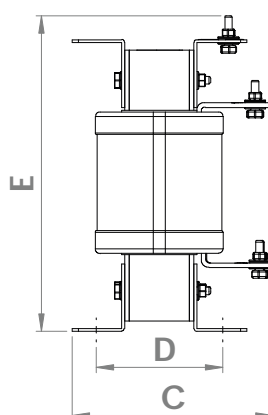
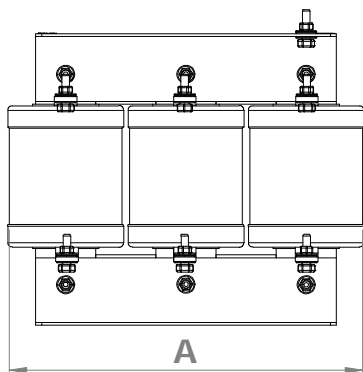

Reatâncias de Dessintonia

RTP / D

Aplicações

- ✦ Instalação junto ao banco de capacitores

Características Gerais

- ✦ Tensão: 220, 380, 440 e 480 VAC
- ✦ Fator de dessintonia: 5.67%, 7%, 14%
- ✦ Refrigeração: natural
- ✦ Frequência: 60 Hz
- ✦ Temperatura ambiente : 40 °C
- ✦ Grau de proteção: IP-00
- ✦ Opcional: termostato bi metálico (NC)
- ✦ Classe de temperatura: "F" (105 °C)
- ✦ Linearidade: $\geq 95\%$

Normas Técnicas

- ✦ Normas de Fabricação e ensaios: NBR 5356-6:2014

Dimensionais Mecânicos

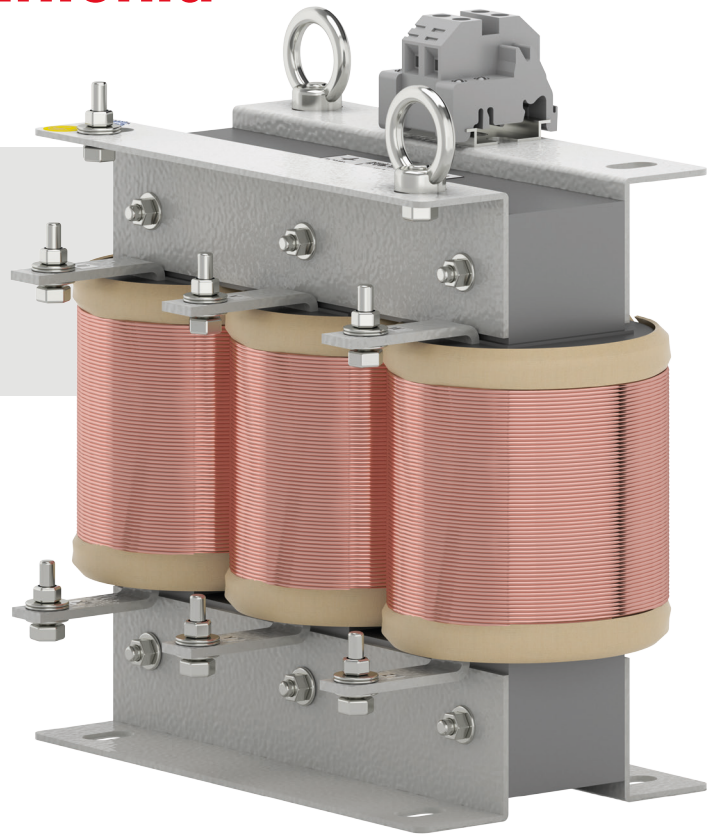

Tensão da rede	Potência do banco (kVA)	A [máx] (mm)	B [± 2] (mm)	C [máx] (mm)	D [± 1] (mm)	E [máx] (mm)	F [± 1] (mm)	MASSA (kg)
Fator de dessintonia 7%								
380V	10	300	160	180	74	270	OBL 10x18	9,1
	15			190	84			10,1
	20			200	94			14,8
	25			210	104			17,8
	30			210	104			18,2
	40			225	119			22,6
	50			240	134			27
	60			260	154			32,7
440V	10	300	160	180	74	270	OBL 10x18	8,8
	15			190	84			12
	20			200	94			14,9
	25			200	94			15,2
	50			250	144			29,6
	60			280	174			39,7
480V	10	300	160	180	74	270	OBL 10x18	9
	15			190	84			12,3
	25			210	104			17,7
	50			250	144			29,7
	60			280	174			39,7

Tensão da rede	Potência do banco (kVA)	A [máx] (mm)	B [± 2] (mm)	C [máx] (mm)	D [± 1] (mm)	E [máx] (mm)	F [± 1] (mm)	MASSA (kg)
Fator de dessintonia 14%								
380V	10	300	160	200	94	270	OBL 10x18	15
	15			210	104			17,8
	20			220	114			21,1
	25			230	124			24,1
	30			240	129			30,6
	40			250	138			37,4
	50			260	148			42
	60			270	158			48,8
440V	10	300	160	200	94	270	OBL 10x18	14,1
	15			210	104			17,7
	20			220	114			21,2
	30			240	134			27
	50			270	158			47,4
	60			300	184			59,7
480V	10	300	160	200	94	270	OBL 10x18	14,7
	25			230	129			25,3
	50			260	148			42
	60			270	158			48,8
	60			320	164			41

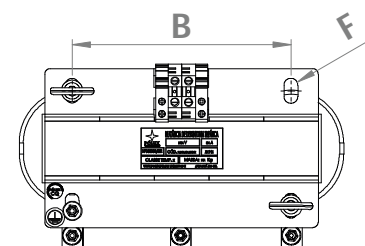
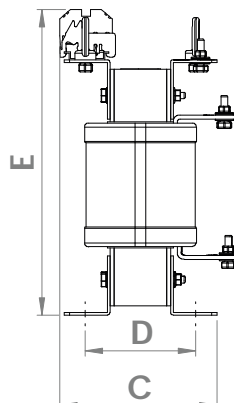
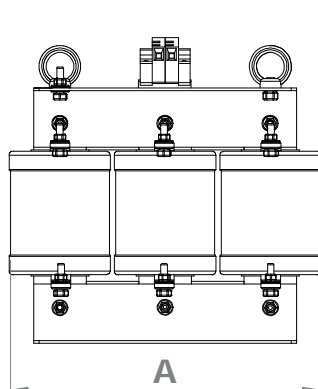

Grau de Proteção

Aplicações IP-23, IP-44, IP-54 e IP-55

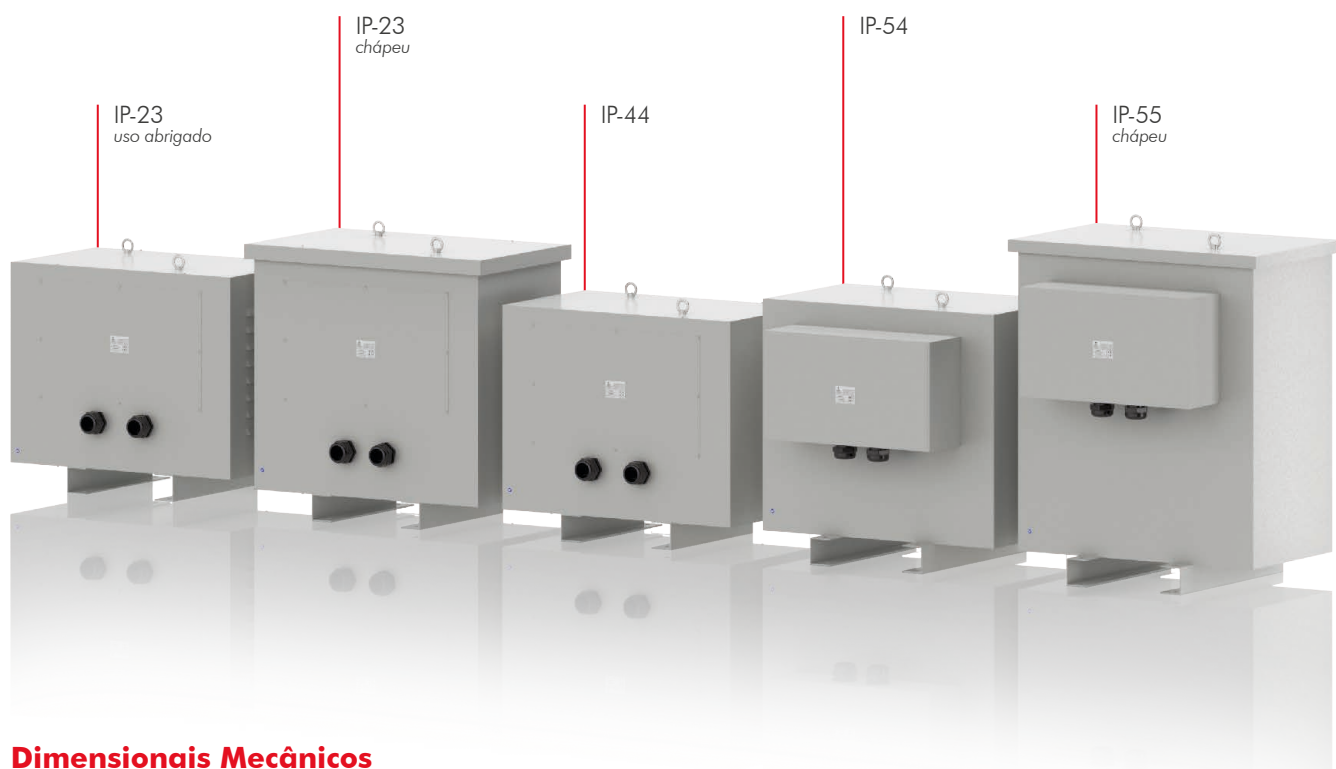

Dimensionais Mecânicos

IP-23 e IP-44

Potência (kVA)	A [máx] (mm)	B [máx] (mm)	C [máx] (mm)
5	335	230	310
10	405	260	355
20	520	300	450
35	700	410	620
50	800	450	655
75	720	450	770
100	750	500	850
150	800	550	950
200	950	650	1000
250	1000	700	1200
300	1100	720	1250
350	1200	750	1300
500	1300	900	1500
750	1500	1000	1750
1000	1700	1300	1900

IP-54 e IP-55

Potência (kVA)	A [máx] (mm)	B [máx] (mm)	C [máx] (mm)
5	385	480	310
10	460	510	355
20	580	580	450
35	750	660	620
50	850	690	655
75	780	700	770
100	800	750	850
150	900	800	950
200	1050	900	1000
250	1100	950	1200
300	1200	970	1250
350	1300	1000	1300
500	1400	1150	1500
750	1600	1250	1750
1000	1800	1550	1900

Nota: para as demais potências, dimensional sob consulta.

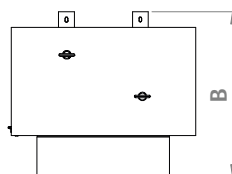
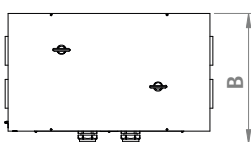
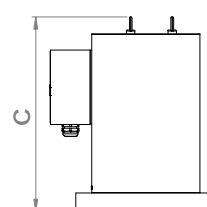
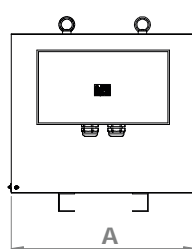
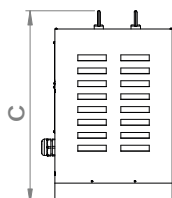
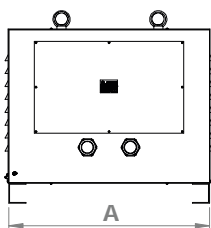

Grau de Proteção

Especificação dos Invólucros

IP		X	X		C	W			
1º algarismo característico: Proteção contra o ingresso de corpos sólidos estranhos e contra acesso a partes perigosas			2º algarismo característico: Proteção contra penetração de líquidos			Letra adicional (opcional) Indicação relativa a proteção das pessoas contra acesso as partes perigosas			
Indicação relativa à proteção dos equipamentos		Indicação relativa à proteção das pessoas		Indicação relativa à proteção dos equipamentos					
0	Não protegido	Não protegido		0	Não protegido		A	Proteção contra acesso com o dorso da mão (usada em proteções do tipo IP 0X)	
1	Proteção contra corpos sólidos superiores a 50 mm		Proteção contra acesso com o dorso da mão		1	Proteção contra quedas verticais de gotas d'água		B	Proteção contra acesso com o dedo (usada em proteções tipo IP 0X e IP 1X)
2	Proteção contra corpos sólidos superiores a 12,5 mm		Proteção contra acesso com o dedo		2	Proteção contra quedas de gotas d'água até 15º da vertical		C	Proteção contra acesso com ferramenta (usada em proteções do tipo IP 0X, IP 1X e IP 2X)
3	Proteção contra corpos sólidos superiores a 2,5 mm		Proteção contra acesso com ferramenta		3	Proteção contra chuva até 60º da vertical		D	Proteção contra acesso com fio (usada em proteções do tipo IP 0X, IP 1X, IP 2X e IP 3X)
4	Proteção contra corpos sólidos superiores a 1 mm				4	Proteção contra projeções d'água de qualquer direção		* A ser utilizada quando:	
5	Proteção contra poeira (admite-se ingresso limitado, sem formação de depósitos nocivos)		Proteção contra acesso com fio		5	Proteção contra jatos d'água (de baixa pressão) de qualquer direção		<ul style="list-style-type: none"> a proteção efetiva contra contato com partes perigosas é superior àquela indicada pelo primeiro algarismo característico, ou quando apenas a proteção contra o contato com partes perigosas for indicada (primeiro algarismo substituído por "X"). 	
6	Proteção total contra penetração de poeira				6	Proteção contra jatos d'água assimiláveis a vagas ou ondas do mar		Letra suplementar (opcional) Informações suplementares	
					7	Proteção temporária contra os efeitos da imersão (imersão entre 15 cm e 1 m)		H	Equipamento de alta tensão
					8	Proteção contra os efeitos da submersão (imersão prolongada sob pressão)		M	Ensaiado contra efeitos nocivos do ingresso de água com aparelhos em movimento
								S	Ensaiado contra efeitos nocivos do ingresso de água em condições estacionárias
								W	Indicado para uso em condições atmosféricas especificadas

Características Essenciais para Especificação de Transformadores

- ✦ Potência em VA ou kVA
- ✦ Tensões do primário e secundário em V
- ✦ Frequência de 50 ou 60 Hz
- ✦ Classe de temperatura "B" (130 °C), "F" (155 °C) ou "H" (180 °C)
- ✦ Elevação de temperatura "A" (55 °C), "B" (80 °C), "F" (105 °C) ou "H" (130 °C)
- ✦ Classe de isolamento 0,6 ou 1,1 kV conforme NBR-5356-11 e 1,1 kV conforme IEC 60076-11
- ✦ Enrolamento em cobre ou alumínio
- ✦ Núcleo constituído em chapa de aço-silício GO (grão orientado) ou GNO (grão não orientado)
- ✦ Isolamento a seco, através do processo de impregnação em verniz a vácuo
- ✦ Grau de proteção de IP-00 à IP-55

Escolha do Grupo de Ligação dos Transformadores Trifásicos

	Primário em Triângulo	Primário em Estrela	Secundário em Zigue-Zague
0°			
+30°			
+150°			
-180°			
-150°			
-30°			

Equivalência entre as Séries Métricas e AWG em Função da Corrente

Série métrica PVC 70 °C NBR 6148		Série AWG/MCM PVC 60 °C NBR EB 98		
mm ²	Ampères	AWG/MCM	mm ² aprox.	Ampères
1,5	15,5	14	2,1	15
2,5	21	12	3,3	20
4	28	10	5,3	30
6	36	8	8,4	40
10	50	6	13	55
16	68	4	21	70
25	89	2	34	95
35	111	1	42	110
50	134	1/0	53	125
		2/0	67	145
70	171	3/0	85	165
95	207	4/0	107	195
		250	127	215
120	239	300	152	240
150	272	350	177	260
185	310	400	203	280
		500	253	320
240	364	600	304	355
		700	355	385
		750	380	400
300		800	405	410
		900	456	435
		1000	507	455
400	502			
500	578			

Formulários para Cálculos de Circuitos Elétricos

Variável a ser calculada	Corrente alternada		Corrente Contínua
	Monofásico	Trifásico	
Pot. ativa (kW)	$\frac{I \cdot U \cdot \cos \phi}{1000}$	$\frac{\sqrt{3} \cdot I \cdot U \cdot \cos \phi}{1000}$	$\frac{I \cdot U}{1000}$
Pot. aparente (kVA)	$\frac{I \cdot U_i}{1000}$	$\frac{\sqrt{3} \cdot I \cdot U_i}{1000}$	$\frac{I \cdot U}{1000}$
Pot. ativa (cv)	$\frac{I \cdot U \cdot \eta \cdot \cos \phi}{736}$	$\frac{\sqrt{3} \cdot I \cdot U \cdot \eta \cdot \cos \phi}{736}$	$\frac{I \cdot U \cdot \eta}{736}$
Corrente (A)	$\frac{kW \cdot 1000}{U \cdot \cos \phi}$	$\frac{kW \cdot 1000}{\sqrt{3} \cdot U \cdot \cos \phi}$	$\frac{kW \cdot 1000}{U}$
Corrente (A)	$\frac{kVA \cdot 1000}{U_i}$	$\frac{kVA \cdot 1000}{\sqrt{3} \cdot U_i}$	$\frac{kVA \cdot 1000}{U}$
Queda Tensão ΔV (V)	$\frac{2 \cdot I \cdot L \cdot \cos \phi}{56 \cdot S}$	$\frac{\sqrt{3} \cdot I \cdot L \cdot \cos \phi}{56 \cdot S}$	R.I
Definições:			
I	Corrente	Cos ϕ	Fator de potência carga
U	Tensão CC	L	Comprimento condutor (mm)
U_i	Tensão de fase	S	Seção do condutor (mm ²)
U_L	Tensão de linha	η	Eficiência do motor
ΔU	Queda de tensão		

Cálculo da Indutância em Reatores Trifásicos Núcleo de Ferro

L_n = indutância nominal (mH)

U_L = tensão de linha (V)

Z = impedância (%)

f = frequência (Hz)

I = corrente (A)

$$L_n = \frac{0,918 \cdot U_L \cdot Z}{f \cdot I}$$

Exemplo

Uma determinada aplicação com Inversor de Frequência requer reator de entrada conforme dados abaixo:

$$U_L = 380 \text{ V}$$

$$Z = 4\%$$

$$f = 60 \text{ Hz}$$

$$I = 85 \text{ A}$$

$$L_n = \frac{0,918 \times 380 \times 4}{60 \times 85}$$

$$L_n = 0,274 \text{ mH}$$



Energia que se renova.



Rua João Januário Ayroso, nº 300 - CEP 89253-100
Jaraguá do Sul - SC
Fone 47 3275-3541
www.polux.ind.br